

**Tasto ON/OFF:** Premere il pulsante per accendere e spegnere lo strumento.

**Tasto HOLD:** Premere il pulsante per bloccare la quota.

**Tasto ABS/ZERO:** Premere il pulsante ABS/ZERO per passare dal metodo di misurazione assoluta a quello di misurazione relativa.

Misurazione assoluta

Posizionare lo strumento come da figura sottostante. Premere il tasto ABS/ZERO per azzerare lo strumento e lavorare in modalità assoluta. Sul display compare l'icona ABS.

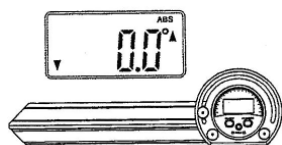

Misurazione relativa

Premere il tasto ABS/ZERO per azzerare il conteggio in qualunque posizione ed ottenere misure incrementali come da figure sottostanti. Premere il tasto ABS/ZERO per tornare in modalità assoluta.

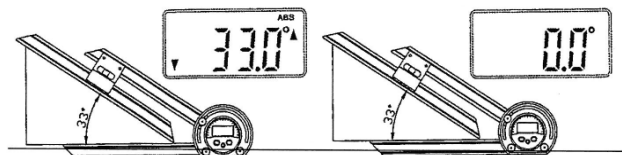

Istruzioni per l'uso

Tracciare una linea di riferimento sulla superficie del pezzo.

Misurazione esterna dell'angolo

Collimare l'asta fissa e il lato sinistro dell'asta mobile con il pezzo. Misurazione dell'angolo compreso.

Misurazione interna dell'angolo

Collimare l'asta fissa e il lato destro dell'asta mobile con il pezzo. Misurazione dell'angolo esternocompreso.

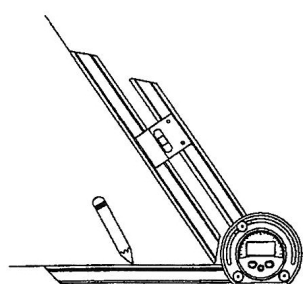

Vedi figura sottostante

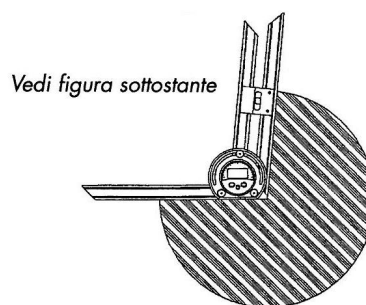
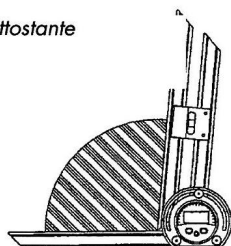

Vedi figura sottostante

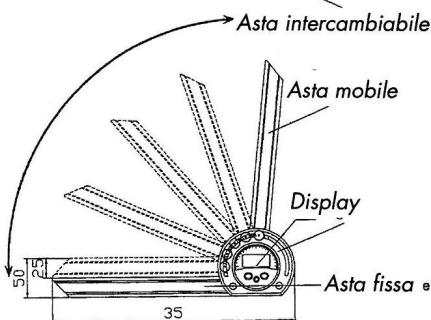
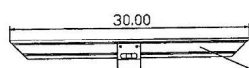

Installazione asta intercambiabile

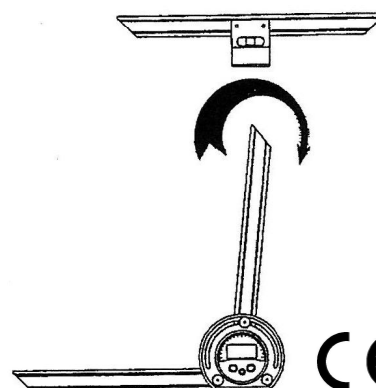

**Per qualunque altra informazione potete rivolgervi al nostro ufficio tecnico**  
**Tel: 02 5392212**  
**e-mail: tecnico@rupac.com**

